PEJ熱交換型換気システム 「せせらぎ®」

湿度制御付コントローラー
VMPX-NHシリーズ



施工要領書

2020年10月 発行

目次

安全上のご注意		3
施工手順概要		4
施工手順	配置計画図例	5
「VMPX」コントローラー	部品概要	6
VMPX 施工手順①	VMPX-NH8電気配線図例	7
VMPX 施工手順②	操作パネルの説明	8
VMPX 施工手順③	操作パネルの配線	9
VMPX 施工手順④	コントローラーBOXの施工	10
VMPX 施工手順⑤	ガウスファンの接続の説明 (ワンタッチケーブル)	11
コントローラー設定	<ul style="list-style-type: none"> 各運転モードの詳細 集中コントローラーVMPX-NHシリーズ 	12 13
トラブルシューティング	<ul style="list-style-type: none"> コントローラーが動かない (ランプが点灯・点滅しない) ファンが動かない ファンが高速回転する (制御できない) ファンが低速回転する (制御できない) コントローラーのLEDが点灯しない 1～5で問題が解決されなかった 	14
初期使用方法の注意点と特性表	<ul style="list-style-type: none"> 北海道地区でPEJスーパー換気「せせらぎ」をご使用される場合のお願い PEJスーパー換気「せせらぎ」の特性表 	15

安全上のご注意

◎安全のために必ずお守りください

- ・ 取り付けを行う前に必ずこちらの取扱説明書をお読みください。
- ・ 安全ルールを守って取り付けしてください。
- ・ お取り付けの際、電源スイッチを切ってください。
- ・ コントローラーに水等をかけないでください。ショートや感電の恐れがあります。
- ・ スプレーをかけないでください。故障の原因になります。
- ・ 取り付けは、電気工事士が行ってください。

※納品後、付属部品（同梱品）を確認してください。また、商品の納品時に生じた傷の有無を確認してください。到着後1週間以降の返品・交換には応じかねます。

※不適切な取り付け、もしくは用途と異なる使用を行った場合の物的・人的損害については、当社は責任を負いかねます。その場合、保証請求は無効となります。

※コントローラーのプラスとマイナスの配線ミスによる故障についても、当社は責任を負いかねます。その場合、保証請求は無効となります。

◎商品内容の確認をしてください。

「せせらぎ(コントローラー等)」の梱包部品と部材

・コントローラー VMPX-NH8	ワンタッチケーブル 1巻100m
・Lunos 150-200 (20枚入)	・防火ダンパー(該当する場合)

必要に応じてご用意していただくもの

・石膏ボード用ビス (25mm) ※せせらぎ1台あたりに4本	・気密テープ	・補修用コーキング	ケーブルのコネクター
-----------------------------------	--------	-----------	------------

施工手順概要



施工手順 配置計画図例

「せせらぎ」本体とコントローラーは配置計画図の配置を参考にして設置してください。
 また、ショートサーキットを防ぐため、ファンユニットのS1～S4についても配置計画図を参考にしてください。

<配置計画図例>

【重要】

- * 必ずこの資料を電気工事ご担当者にお渡しください。
- * 施工要領書の記載通り、コネクタをターミナルに接続する際に、排気と給気の区別を確実に行ってください。

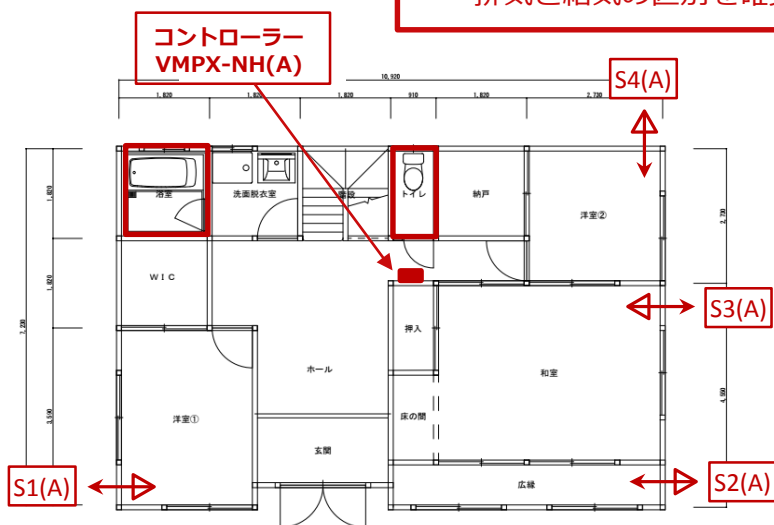

「せせらぎ」を取り付ける際の換気配置図の解釈

基準方針	屋外	屋内
給気	←	→
排気	←	→
コントローラーユニット	VMPX-NH	
	□ 未算入部分	

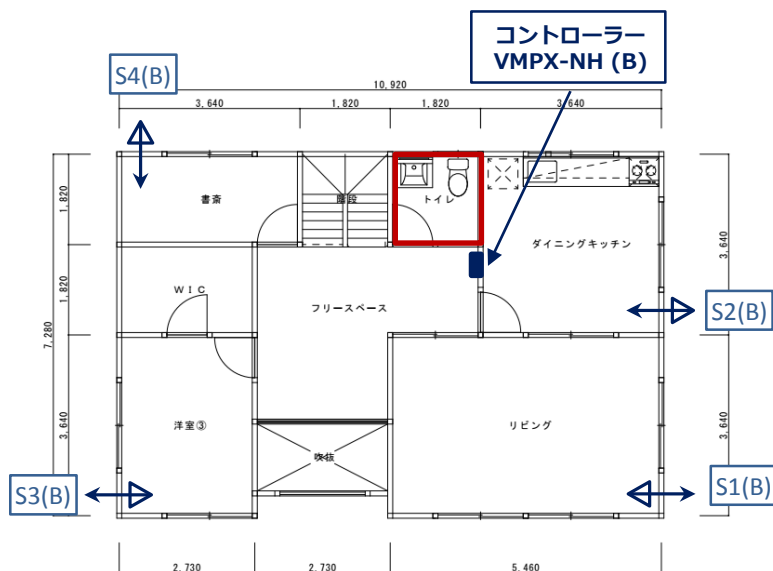

- * 図中のS1～S4等の表記はコントローラーとファンを接続する際の目印です。施工要領書（P11ガウスファンの接続の説明（ファンタッチケーブル））図のコントローラーとファンの番号を参考に間違いのないように正しく接続して下さい。
- * Sの後ろの奇数番は給気を、偶数番は排気を示しています。また、ナイトパーズ運転モード（一方通行換気）の場合、給排気に影響しますのでご注意ください。

コントローラー 「VMPX-NH」 部品概要



フレームの寸法：154x84x9mm

施工する前に、必ずお読みください！

コントローラーは、

- ① 熱源（ヒーター、オーブン等）
- ② 直接太陽放射の場所
- ③ 湿度が高いところ（お風呂、洗面台等）

上記を避けて取付してください。

VMPX-NH8

- ① コントローラーBOX
- ② 操作パネル
- ③ 電源アダプター（60W）

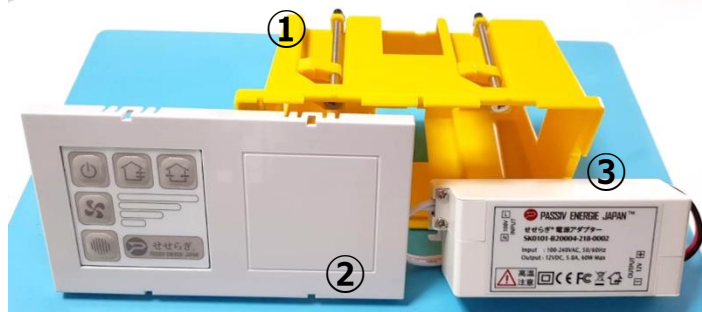

VMPX-NH 施工手順①

VMPX-NH8 施工概要 電気配線図例

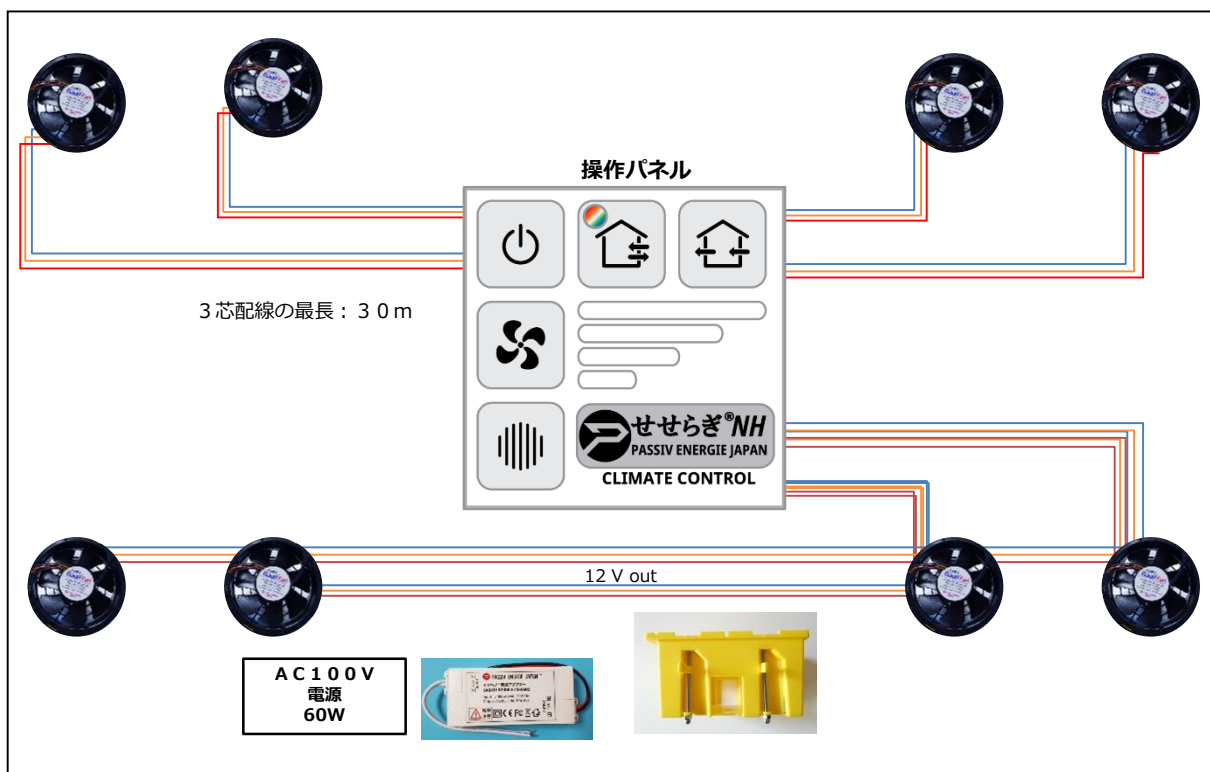

VMPX-NHシリーズ 施工手順② 操作パネルの説明

➤ 操作パネル（表面）

LEDの色の变化により湿度を表示 rH[%]

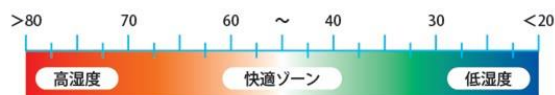

④ 熱交換モード

- ① 電源
- ② 風量選択
- ③ フィルター点検表示 / リセット

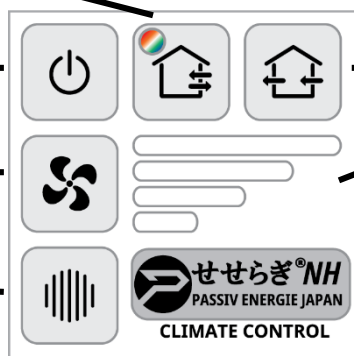

- ⑤ ナイトパージモード
- ⑥ 風量表示

配線の準備

- ① 電源ターミナル接続用
- ② 電源アダプター
- ③ ファンケーブル S-1~S-4
赤・青・クリア
(黄は不使用)

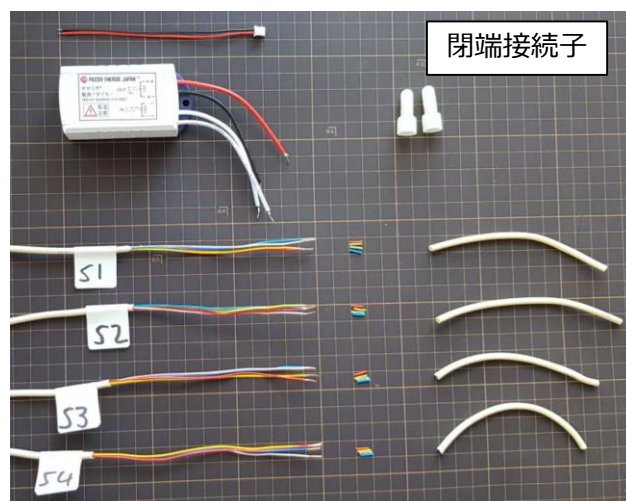

➤ 操作パネル（裏面）・ターミナルの基盤

電源ターミナル
黒 (-) 赤 (+)

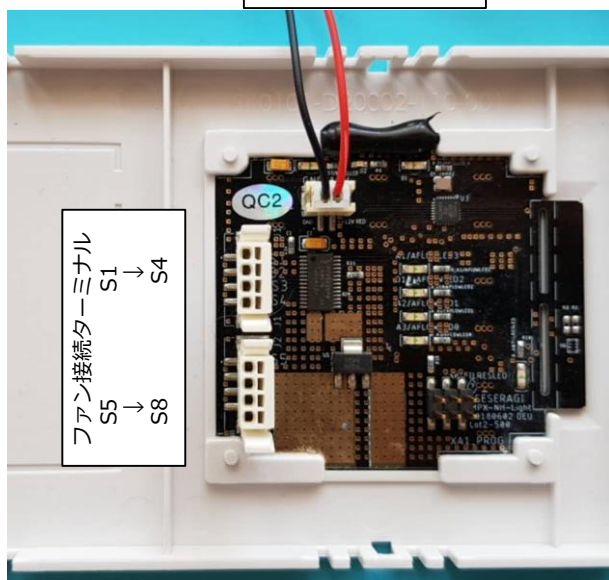

基盤ターミナルの配線 S1

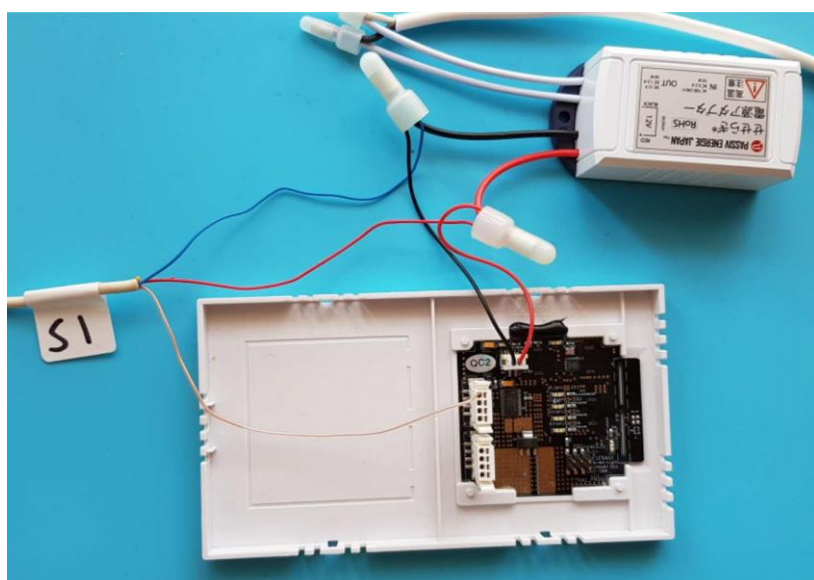

VMPX-NHシリーズ 施工手順③

「配線 S1~S4」

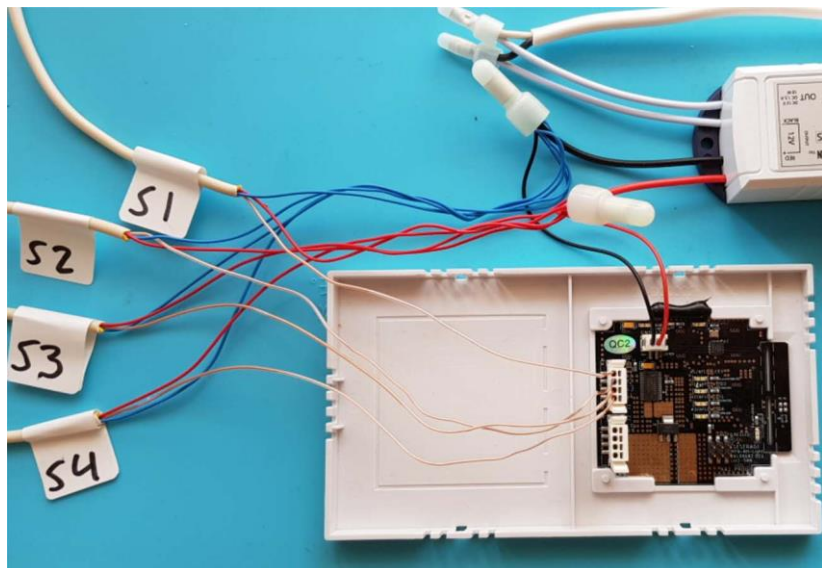

基盤の配線

- ① S1~S4のファンケーブル赤 ● を閉端接続子に入れます。
- ② 電源アダプターのケーブル赤 ● を閉端接続子に入れます。
- ③ 同梱の電源ターミナル接続線赤 ● も閉端接続子に入れます。
上記①~③赤 ● (+) を圧着します。
- ④ S1~S4のファンケーブル青 ● を閉端接続子に入れます。
- ⑤ 電源アダプターのケーブル黒 ● を閉端接続子に入れます。
- ⑥ 同梱の電源ターミナル接続線黒 ● も閉端接続子に入れます。
上記④~⑥青 ● ・黒 ● (-) を圧着します。
- ⑦ 圧着した電源ターミナル接続線③を電源ターミナル (+) に、同じくターミナル接続線⑥を電源ターミナル (-) に接続して下さい。
- ⑧ ファンケーブルクリア ○ をファン接続ターミナルに S1~順番に接続します。(写真はS1~S4)

※操作パネルの裏面から各ファンへ、4芯ケーブルでそれぞれ3芯配線します。黄色線を使用しないでください。

準備する部材

- ① 4芯の専用ケーブル ※互換性のため4芯ケーブルとなっております。
現在は3芯配線のため1本(黄色)を除外して、お使い下さい。すべて同色の配列で行ってください。
 - ② コネクタはファンユニットに接続されております。
- ▶ プラス・マイナスの配線を逆にすると故障の原因につながります。配線ミスによる故障は保証の対象外となりますので、お間違えないように配線してください。
 - ▶ ファンが動かない場合にターミナルやコネクタで配線がしっかりと線を噛んでいない場合があります。他の線で固定されて気付かない場合がありますので、よくご確認ください。
 - ▶ 工事・点検等でコードやコネクタの抜き差しを行う際はコントローラーの電源ではなく、コントローラーに供給されている主電源をOFFにした上(無通電状態)で行ってください。
 - ▶ 主電源を入れると、コントローラーがファンを認識します。通電後から5~6秒かかります。
 - ▶ ファンは弊社で提出された配置計画図通りのターミナルにお繋ぎください。

※「ガウスファン®」換気ファンの接続はp.11

VMPX-NHシリーズ 施工手順④

コントローラーBOXの施工

①

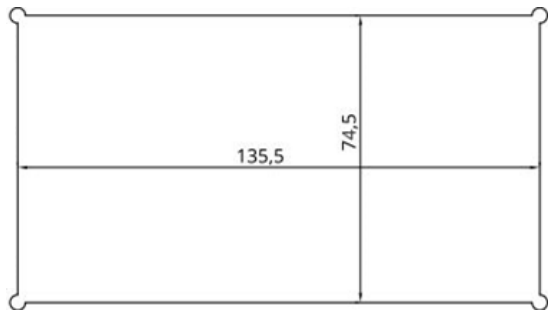

1. コントローラー本体裏面を石膏ボードに押し当て、突起物により石膏ボードに2ヶ所のマーキングをします。図①

2. 石膏ボードの切抜き寸法（左図の内側寸法）
137mm X 74mm

②



3. 左図の4ヶ所のビスを回し、付属のレバーで石膏ボードを挟みます。
※ レバーが上がると、石膏ボードを挟み、固定されます。

③

○左マーク上にして取付けて下さい。

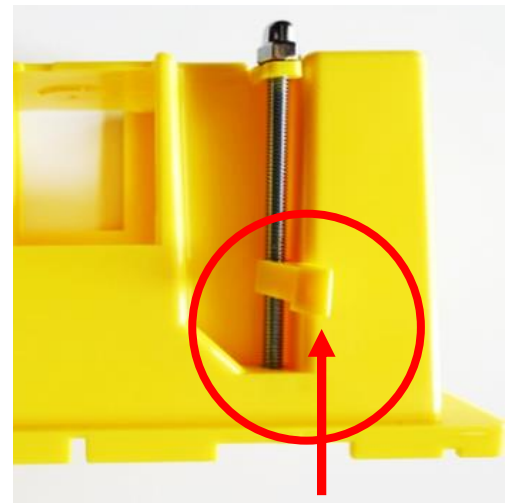
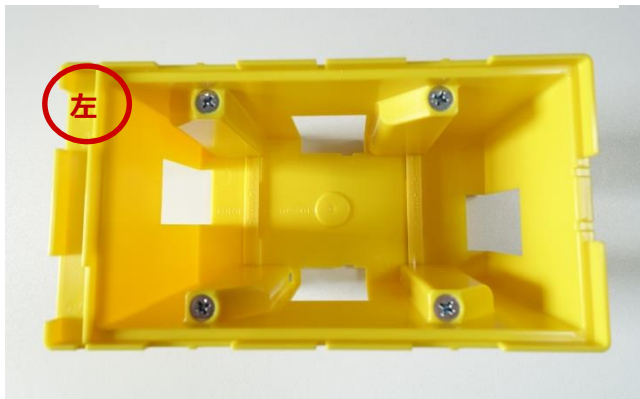

付属のレバー

<コントロールパネルの取り外し方>



左図の様に横を持ち上げてつかむと、簡単に取り外しが可能です。

VMPX-NH

施工手順⑥ ガウスファンの接続 (ワンタッチケーブル) ガウスファンと取付ベース

- I. ガウスコネクターケーブルを取付ベースの穴に通してください。
- II. ガウスコネクターケーブルとコントローラーファン接続ケーブルをコネクターに押し閉めてください。

※プラス・マイナスの配線を逆にすると故障の原因につながります。配線ミスによる故障は保証の対象外となりますので、お間違えないように配線してください。



ガウスコネクターケーブル	コントローラーファン接続ケーブル
● 黒	● 青
● 茶	○ クリア
● 黄	● 黄
● 赤	● 赤

※コントローラー側4芯線の内、
 黄色線は予備として接続しないでください。
 ファン側は接続してください。

- III. ケーブルとコネクターを取付ベースの裏側に入れて、
 テープ等で固定してください。
- IV. ガウスコネクターケーブルのコネクターをガウスファン本体に差し入れてください。

接続 【コネクターは付属品ではありません】

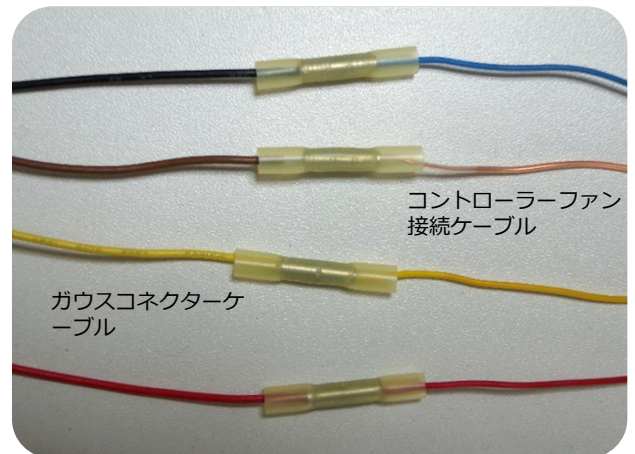

コントローラーVMPX-NHシリーズ

集中コントローラーVMPX-NHシリーズは電源を入れると、自動的にシステムが稼働します。最初は結線されているファンの状況を確認してコントローラー内部の設定・ファンの認識を約5秒行います。

コントローラーVMPX-NHシリーズの機能

- ◇ ファンユニットの給排気制御
- ◇ 自動湿度制御
- ◇ フィルター点検時期の表示
- ◇ コントローラー1台でファン8台までの運転制御

➤ 操作パネル（表面）

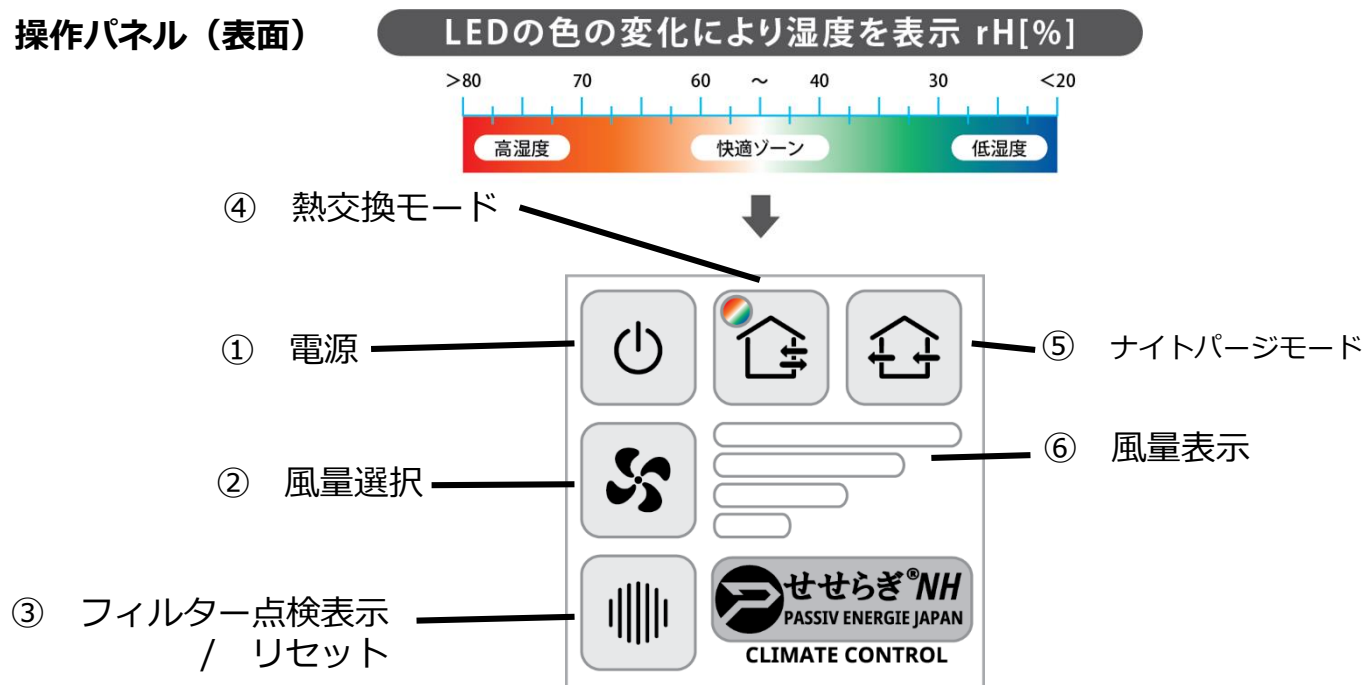

1. 電源を約5秒長押しすると、ファンユニットは運転停止します。
2. 集中コントローラーVMPX-NHでは、風量選択ボタンは4段階です。
3. フィルター点検サインのLEDが点灯すると、フィルターの点検が必要になります。点検後、フィルター交換が必要な場合は、フィルターを交換ください。フィルター交換後、③のボタンを約3秒長押しすると、累積時間のリセットができます。
4. 熱交換モードは通常運転モードです。(次項説明)
5. ナイトパージモードに変更するボタンです。(次項説明)
6. 風量表示ランプは、各風量に応じてLEDランプが点灯し、①が最も少なく、④が最も多くなります。通常運転は①～②、家族団欒のような人数が多いときは③をおすすめします。

コントローラーの設定

各運転モードの詳細

通常運転モード (風量 1~4)

通常運転モードは、熱交換を行いながら換気をする標準モードです。ファンユニットは自動的に70秒間隔で給気と排気が切り替わります。

ナイトパーズモード

ナイトパーズモードは、接続されているファンユニットの半数ずつで、給気と排気の連続運転です。

70秒間隔での給排気の自動切り替えや熱交換は行われません。

室内の温度が室外より高いときに室内の熱を外に逃がし、外からの涼しい空気を取り入れることができます。夏期の夜間にお勧めのモードです。

自動反転時間調整モード

湿度センサーにより反転時間を15秒~140秒の間隔で調整し室内の湿度を制御します。

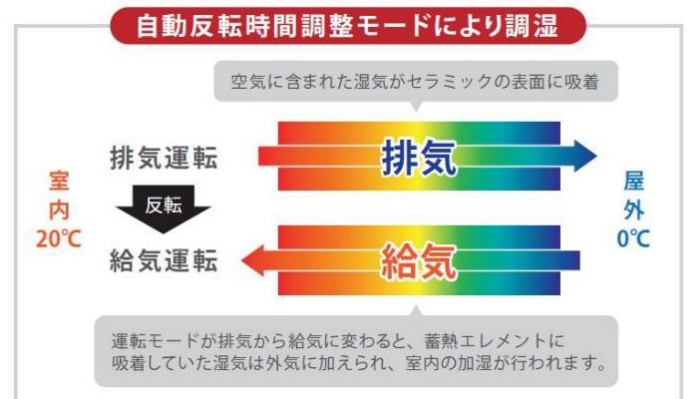
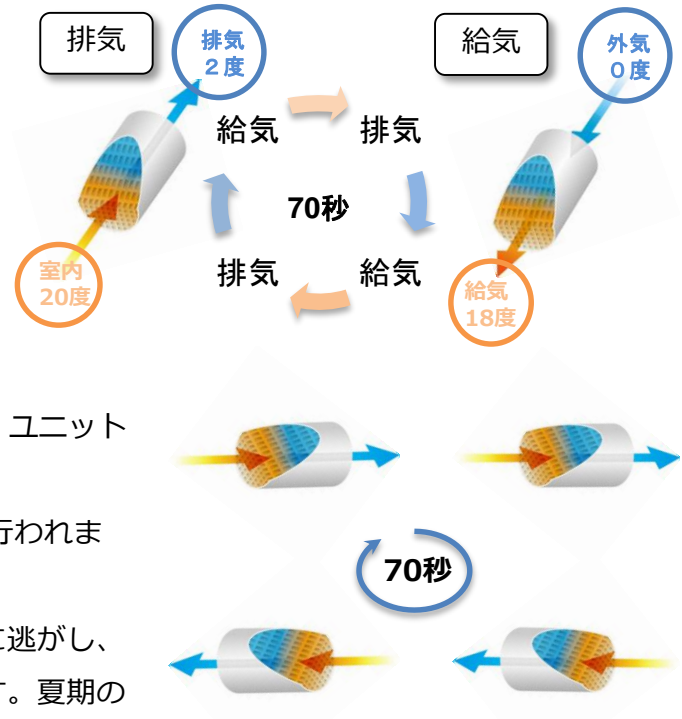

トラブル・シューティング

1. コントローラーが動かない。(ランプが点灯・点滅しない)

- A) 「ON/OFF」ボタンを強めに3～5秒以上押してください。
- B) ブレーカーなどの主電源が通電されているか確認してください。
- C) コントローラーまでの主電源配線が断線していないか確認してください。

2. ファンが動かない。

- A) 配線方法を確認してください。（「せせらぎ®」はコントローラー集中配線です。）
- B) ファンのコネクタ部の結線・配線を確認してください。
- C) コントローラーのコネクタ部の結線・配線を確認してください。
- D) ファンまでの配線が断線していないか確認してください。
- E) コントローラーの配線状況を確認してください。

3. 1台のファンが高速回転する。(制御できない)

- A) コントローラーの配線を確認してください。
- B) ファンと分岐盤を結線している白線を確認してください

4. コントローラーのLEDが点灯しない。

- A) コントローラーがOFFです。電源ボタンを長押ししてください。
- B) 湿度監視設定モードに入りました。湿度監視がOFFです。

5. 1～5で問題が解決されなかった。

裏表紙に書いてある連絡先までご連絡ください。

代理店様名・工事店様名・物件名・問題点をお話しいただくと対応がスムーズに進みます。

初期使用方法の注意点と「せせらぎ®」の特性表

- 北海道地区でPEJスーパー換気「せせらぎ」をご使用される場合のお願い
 気密性の高い住宅ではレンジファン使用時に室内が負圧となり、PEJスーパー換気「せせらぎ」の給気時に必要以上の冷たい外気が流入し、室内温度環境に影響が生じる恐れがあります。北海道地区では「せせらぎ」寒冷地用（北海道使用）をご使用ください。
- PEJスーパー換気「せせらぎ」の特性表

	せせらぎHEXAGLOT®
型番 1)	SKH150se-400
熱交換効率	最大 93%
風量 2)	最大80.0 m ³ /h
ファンユニット	PEJ ガウスファン
消費電力	最大 1.6 W /h
蓄熱エレメント	ハニカム カートリッジタイプ
	外径 154 mm
	長さ 150 mm ファンユニット込み 235mm
スリーブ管 寸法 3)	外径 165 mm
	長さ 400 mm
減音効果	- 36 dB(A)

※1) 型番の下部に書いてある文字はフードのタイプを表します。

※2) 表記されている風量は本体一台の風量です。PEJスーパー換気「せせらぎ」は70秒ごとに給気⇄排気が切り替わるので、換気計算する際表記されている風量の半分の40m³/hで計算します。表示風量は修正後の風量です。

※3) スリーブ管は550mmも用意しています。壁厚に合わせて切断・取り付け可能です。

全熱交換型換気システム
PEJスーパー換気
「せせらぎ」
湿度制御付コントローラーVMPX-NHシリーズ
施工要領書 発行：2019年4月

パッシブエネルギー・ジャパン株式会社
Passiv Energie Japan Inc.

〒140-0001 東京都品川区北品川3-6-13

電話	03-6433-2831
ファックス	03-6433-2839
@メール	service@passivenergie.co.jp
ホームページ	www.passivenergie.co.jp

営業時間 平日 9：00 ～ 17：00